



# 角型LEDヘッドランプユニット 取扱説明書

※ このファイルは 関連する複数製品の取扱説明書を1つにまとめたものです。  
実際の商品には、それぞれの製品ごとの取扱説明書が同梱されています。

## 目次

↓ご覧になりたい項目をクリックしてください。

● 角型2灯式LEDヘッドランプユニット 取扱説明書	2
・安全上の注意	2
・使用上の注意	3
・取付け前の確認と準備	4
・交換取付け作業	5
・保証書	7
● 角型4灯式LEDヘッドランプユニット 取扱説明書	8
・安全上の注意	8
・使用上の注意	9
・取付け前の確認と準備	10
・交換取付け作業	12
・保証書	14

# KOITO

2023. 01  
2LEDRSB



## LEDヘッドランプユニット(角型2灯式) 〔 2LEDRSB-12-24 〕

### 取扱説明書

- この度はKOITO製品をお買い上げいただきましてありがとうございます。お取付け、配線の前に本取扱説明書を必ずお読みください。取扱説明書に基づき、お取付けください。お読みになった後も大切に保管し、必要なときにお読みください。
- 下記警告・注意事項や取扱説明書の内容を守らなかったことが原因で発生した事故や傷害につきましては、責任を負いかねますのでご注意ください。

本説明書は、角型2灯電球交換式ハロゲンヘッドランプユニット(以下、HSSB)、または角型2灯式オールガラスシールドビームランプユニット(以下、SB)をLEDヘッドランプユニット(以下、LED-HL)へ交換する際の説明書です。  
※本商品はDC12V/24V兼用です。

■掲載内容を無視して誤った使い方をしたときに生じる危険や損害の程度を、下記の表示で分類し、注意しています。

 <b>警告</b>	この表示は、「死亡、または重傷を負う危険が想定される」内容です。
 <b>注意</b>	この表示は、「傷害を負うか、または物的損害のみが発生する危険が想定される」内容です。

■お守りいただく内容を、次の絵表示で説明しています。

	この絵表示は、してはいけない「禁止」事項を表しています。
---	------------------------------

### 安全上の注意

 <b>警告</b>	<ul style="list-style-type: none"> <li>●本商品を車両に装着する際は、必ずイグニッションと灯具のスイッチをOFFにしてバッテリーのマイナス端子を外してから作業を行ってください。感電する恐れがあります。</li> <li>●点灯中のランプを直視したり、間近で見つめないでください。高輝度の光により目が痛くなったり、視力障害の原因になったりすることがあります。</li> <li>●引火する危険性があるところ(ガソリン、シンナーの付近など)で点灯しないでください。爆発や火災の原因となることがあります。</li> <li>●本商品を落としたり、物をぶつけたり、無理な力を加えたり、キズをつけたりしないでください。破損した場合、部品が飛散しケガの原因となります。</li> <li>●本商品の加工、改造(塗装など)は絶対に行わないでください。故障の原因となるだけでなく、感電や破損、発火、発煙の原因となり大変危険です。</li> <li>●ハーネスの被覆に損傷が発生した場合は、直ちに使用を中止してください。</li> <li>●取付け後、LED-HLと他の部品が干渉していないか確認してください。万一千渉している場合は、LED-HLを購入した販売店にご相談ください。(そのまま走行すると破損や故障の原因となり、重大な事故を招く場合があります。)</li> <li>●使用済みのHSSB、SBは割らずに破棄してください。割るとガラスが飛散しケガの原因となります。</li> <li>●LED-HLは、十分な強度・耐久性を持たせてありますが、保管条件や取扱い条件、および走行条件によっては、破損し点灯不良などの故障が起こる可能性があります。保管、取付け作業、ご使用に際しては十分にご注意ください。</li> </ul>
--	--

 <b>注 意</b>	<ul style="list-style-type: none"> <li>●本商品を車両に装着する際は、専門知識を必要とする場合がありますので、専門の整備工場で行ってください。</li> <li>●安全のため、装着作業など行う場合は、清潔な手袋、作業用メガネを必ず着用してください。</li> <li>●交換作業は、ランプを消灯し必ずエンジンルームやランプなどの熱を十分冷ましてから行ってください。</li> <li>●点灯中や消灯直後は各部品が熱いので、手や肌などを触れないでください。火傷の原因となります。</li> <li>●本商品は半導体部品／精密部品を使用しています。衝撃を与えたり磁力などに近づけないでください。故障の原因となることがあります。</li> <li>●幼児の手の届く場所に置かないでください。割ってケガの原因となることがあります。</li> <li>●LED-HLへのコネクタの接続は、確実に行ってください。</li> <li>●車両のハーネスを強く引っ張らないでください。</li> <li>●車両のコネクタを外す際は、コード線を引っ張らずコネクタ本体を持って外してください。</li> <li>●ハーネス配線は、車両のワイヤリングハーネスに沿ってまとめたり、クランプを利用して固定してください。</li> <li>●ハーネスが車両や他の部品と接触する恐れがあるところは、損傷と擦れ防止のため、ビニールテープ、またはクランプで固定してください。</li> </ul>
---	---

## 使用上の注意

	<ul style="list-style-type: none"> <li>●本商品の光源はLEDを使用しております。電球タイプのように光源のみを交換することはできません。</li> <li>●本商品はプラスコントロール／マイナスアース車専用です。 マイナスコントロール／プラスアース車にはご使用いただけません。 (装着前にプラスコントロール／マイナスアース車であることをご確認ください)</li> <li>●本商品は車両専用です。車両以外には使用しないでください。 車両以外で使用された場合の不具合などにつきましては責任を負いかねます。</li> <li>●本商品の耐振動性能は7G級です。(JIS D1601 1995 段階70Iに適合) 7G以上の耐振動性を要求する車両には使用しないでください。</li> <li>●本商品を車両に装着する際は、保安基準など自動車関連法規に抵触しないようにしてください。</li> <li>●装着時に対向車を幻惑させないことをご確認ください。</li> <li>●点灯中は灯具が高温となります。点灯中や消灯直後の洗車は避けてください。</li> <li>●走行中にヘッドランプが点灯しない、チラつく、異常な振動や音を感じたら、直ちに安全な場所に停車し、よく点検してください。 (そのまま走行を続けると、重大な事故の原因となることがあります。)</li> <li>●本商品を取付け後に衝突などの強い衝撃を受けた際に取付け部分や本体に変形や破損、および故障が生じた場合、直ちに使用をおやめください。</li> <li>●レンズ表面を樹脂ブラシなどの硬いものでこすらないでください。レンズ表面が細かいキズにより曇って見えたり、レンズのコーティングが剥がれてレンズが劣化する恐れがあります。</li> <li>●汚れを落とす際は、中性洗剤を使用してください。 溶剤を使用するとレンズ割れなどにより、点灯不良となる場合があります。 溶剤が付着してしまった場合、付着した溶剤を直ちに流水で洗い流してください。</li> <li>●走行前には、レンズ表面の異物(汚れ、雪など)は取り除いてください。 異物によりヘッドランプ点灯時の性能が十分に発揮されない恐れがあります。</li> <li>●上記の事項と本書の取付け方法を必ずお守りください。</li> </ul>
--	--

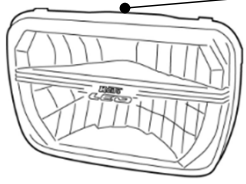
LEDヘッドランプユニット(角型2灯式)			
 <p>ロット番号 (3桁英数字)</p>	品番	2LEDRSB-12-24	
	機能	ハイビーム、ロービーム	
	定格	ハイビーム	DC12/24V 40W
		ロービーム	DC12/24V 20W

■ 1. 取付け前の確認と準備

(1) 配線の確認

本製品はLEDを使用しており、配線に＋の極性があります。  
取付け前に、車両側配線が以下の配線図と同等であることを確認ください。

<車両側配線図>

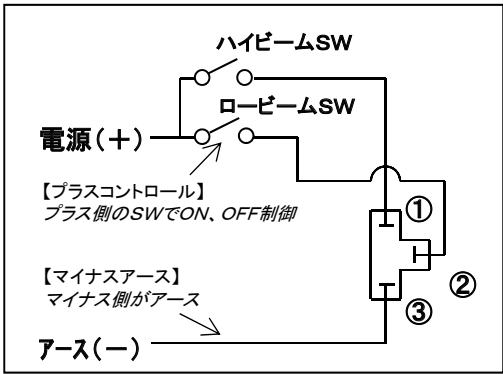

電源(+)  
【プラスコントロール】  
プラス側のSWでON、OFF制御

【マイナスアース】  
マイナス側がアース

アース(-)

<車両側コネクタ端子配列>

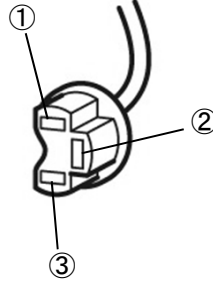

プラスコントロール/マイナスアース配線  
(マイナスコントロール/プラスアース配線の車両にはご使用いただけません)

(2) コネクタカバーについて

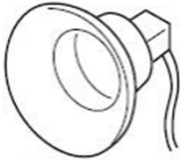

大型コネクタカバー



小型コネクタカバー  
(交換不要)

交換



コネクタカバー (別売:ご注文品番 HSSB-CC)

・大型コネクタカバーが装着されている車両(主にSB車両)は、「コネクタカバー(別売)」に交換してご使用ください。  
なお、小型コネクタカバーの車両は交換する必要はありません。

**警告** ・ヘッドランプユニットのコードを切断や加工した場合、および大型コネクタカバーを交換せずに使用した場合、配線に水が浸入し不点灯の原因になることがあります。  
指示通り交換ください。

**注意** 「コネクタカバー」を使用する場合は、商品の「取扱説明書」を参照のうえ、確実に取付けてください。

## ■ 2. 交換取付け作業

※取付け作業は、下記事項を確認のうえ開始してください。

- ①ヘッドランプの消灯、およびエンジンが停止していることを確認してください。
- ②バッテリーのマイナス端子を外してください。
- ③ヘッドランプの取付け・取外し方法などについては、整備マニュアル(修理書など)を参照ください。

 <b>注意</b>	<ul style="list-style-type: none"> <li>・ランプユニットは高温となるため、点灯中および消灯直後は手や肌で直接触れないようにしてください。火傷の原因となります。</li> <li>・ランプユニットの固定枠、または車体のエッジなどで手を切らないように注意してください。</li> <li>・静電気を除去し、ショートなどなきよう注意して作業してください。</li> </ul>
---	--

### 【1】ヘッドランプユニットの交換

#### (1) HSSBまたはSBの取外し

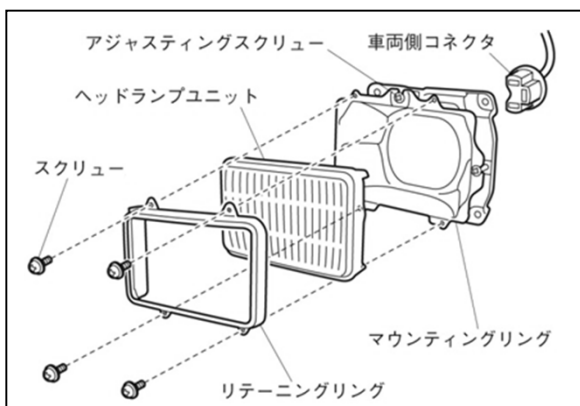

現在装着されているヘッドランプユニットを取外します。

- ①ヘッドランプ周りのリムやグリルを取外します。  
(車両によりフロントグリルの取外しが必要となる場合があります。ヘッドランプリム、フロントグリルの取外し方法は、整備マニュアルをご確認ください。)
- ②スクリーを外し、リテーニングリングを外します。
- ③ヘッドランプユニットを引き出しながら車両側コネクタを外し、ヘッドランプユニットを取外します。(車両側コネクタを外すときは、必ずコネクタ本体を持って外してください。)
- ⊖ アジャスティングスクリー、マウンティングリングは外さないでください。

#### (2) LED-HLの取付け

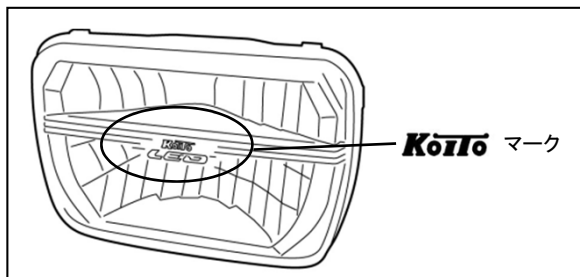

- ①取付ける前にLED-HLのレンズ面にある **Kōtō** マークが上向きであることを確認してください。
- ②「コネクタカバー」を使用する場合は、商品の「取扱説明書」を参照のうえ、確実に取付けてください。
- ③取外した車両側コネクタをLEDヘッドランプユニットの端子に確実に接続してください。
- ④LEDヘッドランプユニットをマウンティングリングにセットし、リテーニングリングをはめ込み、スクリーでガタのないように締め付けてください。  
(締め付けトルクは、 $1.0\text{N}\cdot\text{m} \pm 0.2\text{N}\cdot\text{m}$ )
- ⑤ヘッドランプリム、またはフロントグリルを元通りに取付けてください。(ヘッドランプリム、フロントグリルの取付け方法は、整備マニュアルをご確認ください。)

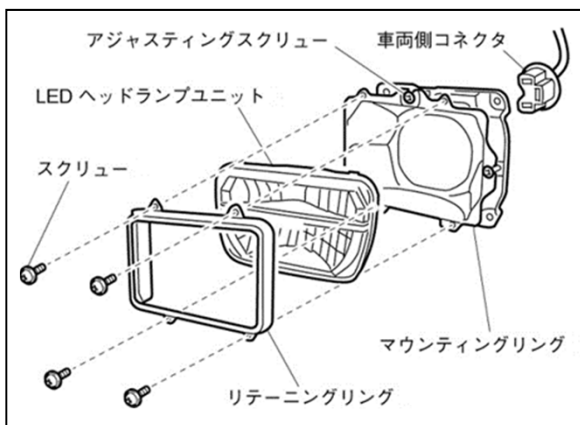

## 【2】点灯確認

- ①LED-HLの交換が完了したら、再度取付けや配線を確認してください。  
 ②取付け作業時に外したバッテリーのマイナス端子を、確実に接続してください。  
 ③接続後下表に従い、点灯状況を確認してください。  
 ※ハイビームインジケータが正しく作動しない状態は法規違反になりますので、公道走行はおやめください。  
 その場合には、もとのヘッドランプユニットに戻してください。

ヘッドランプスイッチ	ハイ/ロー 切り替えスイッチ	LEDヘッドランプユニット	ハイビーム インジケータ
OFF	—	● ●	●
ON	ロービーム	○ 下側 ○	●
ON	ハイビーム	○ 全面 ○	○

○:点灯 ●:消灯

## 【3】光軸調整(配光確認)

保安基準に従って、専門の整備工場などで光軸調整を行ってください。  
 光軸調整方法については、車両側の整備書をご確認ください。

 <b>警告</b>	光軸調整をしないままでの走行は、絶対におやめください。 他車の運転者に幻惑を与えるなど、事故を起こす原因となる場合があります。
---	--

## 保証書

商品名c	LEDヘッドランプユニット(角型2灯式)	
品番	2LEDRSB-12-24	
製造ロットNo.	(P3. 仕様図中参照)	
保証期間	お買い上げ日より 3年間	
お買い上げ日	年	月 日
お客様 (お客様ご記入欄)	お名前	
	ご住所	
	TEL	
販売店 (販売店記入欄)	会社名	
	住所	
	TEL	

## ※※※ 個人情報のお取り扱いについて ※※※

お客様にご記入いただいた個人情報は、保証期間内のサービス活動、およびその他の安全点検活動のために利用させていただきます場合がございます。あらかじめご了承ください。

また、個人情報は弊社ホームページ <https://www.sp.koito.co.jp/> に掲載されている「個人情報のお取り扱いについて」に基づき、適切に管理いたします。

- ・本書は記載内容の範囲で無償交換をさせていただくことをお約束するものです。
- ・保証期間内に製造上の欠陥による故障が発生した場合は、必ず本保証書に現品、装着車両の車検証コピーを添えてお買い上げの販売店に本書をご提示ください。弊社にて確認のうえ、不具合商品を無料交換いたします。
- ・お買い上げ年月日の記入漏れがありますと、保証期間についてはランプの製造年月日からの起算となります。
- ・本書は再発行いたしませんので大切に保管してください。

- <無償交換規定>
- (1) 無償保証は、お買い上げ日から3年間です。
  - (2) 保証期間中に「正常な使用状態」において「製造上」の責任による故障が発生した場合は、無償交換を行います。
  - (3) 保証期間内の無償交換は1回限りとさせていただきます。無償交換に伴い発生する付帯費用(交通費、送料、工賃、その他諸費用)、および不点灯によって発生した直接間接の損害などの全てにつきましては、保証の対象外とさせていただきます。
  - (4) 保証期間内でも次の場合には有償交換となります。
    - (A) 取扱説明書に記載された「警告」「注意」「使用上の注意」に反するお取り扱いによって発生した故障。
    - (B) 保証書、および装着車両の車検証コピー、対象の現品がない場合。
    - (C) 本保証書の所定事項の未記入、字句、印を書き換えられたもの、店舗の表示がない場合。
    - (D) お買い上げ後のお取付け、移動時の落下などによる故障、および損傷。
    - (E) 改造、分解、不当な修理に起因して生じた故障、および損傷。
    - (F) ご使用者の責任に帰すと認められる故障、および損傷。
    - (G) 接続している他の部品に起因して生じた故障、および損傷。
    - (H) 車両事故、落下、不可抗力などによる故障、および損傷。
    - (I) 火災、地震、水害、落雷、その他の天災地変、公害や異常電圧による故障、および損傷。
    - (J) 自動車用(DC12V、DC24V)以外に使用された場合の故障、および損傷。
    - (K) その他製造者の責に帰し得ない一切の故障。

●お問い合わせ……………

**Koito** 株式会社 小糸製作所

ヨコウ コイトニ  
フリーダイヤル 0120-5481-512  
受付時間 9:00~17:00 (12:00~13:00、土・日・祝日除く)  
ホームページ <https://www.sp.koito.co.jp/>

# KOITO

2023. 01  
4LEDRSB

## LEDヘッドランプユニット(角型4灯式)



〔 4LEDRSB-1-12 / 4LEDRSB-2-12 / 4LEDRSB-1-24 / 4LEDRSB-2-24 〕

### 取扱説明書

- この度はKOITO製品をお買い上げいただきましてありがとうございます。お取付け、配線の前に本取扱説明書を必ずお読みください。取扱説明書に基づき、お取付けください。お読みになった後も大切に保管し、必要などきにお読みください。
- 下記警告・注意事項や取扱説明書の内容を守らなかったことが原因で発生した事故や傷害につきましては、責任を負いかねますのでご注意ください。

本説明書は、角型4灯電球交換式ハロゲンヘッドランプユニット(以下、HSSB)、または角型4灯式オールガラスシールドビームランプユニット(以下、SB)をLEDヘッドランプユニット(以下、LED-HL)へ交換する際の説明書です。  
※本商品は、2004年以降に製造された路線バス(24V車)への取付けは確認していますが、それ以外の車両についてはブラケットなどに干渉して取付かないものもあります。

■掲載内容を無視して誤った使い方をしたときに生じる危険や損害の程度を、下記の表示で分類し、注意しています。

 <b>警告</b>	この表示は、「死亡、または重傷を負う危険が想定される」内容です。
 <b>注意</b>	この表示は、「傷害を負うか、または物的損害のみが発生する危険が想定される」内容です。

■お守りいただく内容を、次の絵表示で説明しています。

	この絵表示は、してはいけない「禁止」事項を表しています。
---	------------------------------

### 安全上の注意



 <b>警告</b>	<ul style="list-style-type: none"> <li>●本商品を車両に装着する際は、必ずイグニッションと灯具のスイッチをOFFにしてバッテリーのマイナス端子を外してから作業を行ってください。感電する恐れがあります。</li> <li>●点灯中のランプを直視したり、間近で見つめないでください。 高輝度の光により目が痛くなったり、視力障害の原因になったりすることがあります。</li> <li>●引火する危険性があるところ(ガソリン、シンナーの付近など)で点灯しないでください。 爆発や火災の原因となることがあります。</li> <li>●本商品を落としたり、物をぶついたり、無理な力を加えたり、キズをつけたりしないでください。 破損した場合、部品が飛散しケガの原因となります。</li> <li>●本商品の加工、改造(塗装など)は絶対に行わないでください。 故障の原因となるだけでなく、感電や破損、発火、発煙の原因となり大変危険です。</li> <li>●ハーネスの被覆に損傷が発生した場合は、直ちに使用を中止してください。</li> <li>●取付け後、LED-HLと他の部品が干渉していないか確認してください。 万一干渉している場合は、LED-HLを購入した販売店にご相談ください。 (そのまま走行すると破損や故障の原因となり、重大な事故を招く場合があります。)</li> <li>●使用済みのHSSB、SBは割らずに破棄してください。割るとガラスが飛散しケガの原因となります。</li> <li>●LED-HLは、十分な強度・耐久性を持たせてありますが、保管条件や取扱い条件、および走行条件によっては、破損し点灯不良などの故障が起こる可能性があります。 保管、取付け作業、ご使用に際しては十分にご注意ください。</li> </ul>
--	---



 <b>注意</b>	<ul style="list-style-type: none"> <li>●本商品を車両に装着する際は、専門知識を必要とする場合がありますので、専門の整備工場で行ってください。</li> <li>●安全のため、装着作業など行う場合は、清潔な手袋、作業用メガネを必ず着用してください。</li> <li>●交換作業は、ランプを消灯し必ずエンジンルームやランプなどの熱を十分冷ましてから行ってください。</li> <li>●点灯中や消灯直後は各部品が熱いので、手や肌などを触れないでください。火傷の原因となります。</li> <li>●本商品は半導体部品／精密部品を使用しています。衝撃を与えたり磁力などに近づけないでください。故障の原因となることがあります。</li> <li>●幼児の手の届く場所に置かないでください。割ってケガの原因となることがあります。</li> <li>●LED-HLへのコネクタの接続は、確実に行ってください。</li> <li>●車両のハーネスを強く引っ張らないでください。</li> <li>●車両のコネクタを外す際は、コード線を引っ張らずコネクタ本体を持って外してください。</li> <li>●ハーネス配線は、車両のワイヤリングハーネスに沿ってまとめたり、クランプを利用したりして固定してください。</li> <li>●ハーネスが車両や他の部品と接触する恐れがあるところは、損傷と擦れ防止のため、ビニールテープ、またはクランプで固定してください。</li> </ul>
--	--

## 使用上の注意

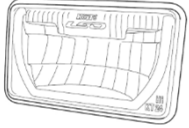
<ul style="list-style-type: none"> <li>●LEDヘッドランプユニットには、12V車仕様と24V車仕様があります。 購入された商品の電圧仕様が、車両で使用しているバッテリー電圧と同じであることを確認してください。</li> <li>●本商品の光源はLEDを使用しております。電球タイプのように光源のみを交換することはできません。</li> <li>●本商品はプラスコントロール／マイナスアース車専用です。 マイナスコントロール／プラスアース車にはご使用いただけません。 (装着前にプラスコントロール／マイナスアース車であることをご確認ください。)</li> <li>●本商品は自動車専用用品です。自動車以外には使用しないでください。 使用された場合の不具合などにつきましては責任を負いかねます。</li> <li>●本商品の耐振動性能は7G級です。(JIS D1601 1995 段階70に適合) 7G以上の耐振動性を要求する車両には装着しないでください。</li> <li>●本商品を車両に装着する際は、保安基準など自動車関連法規に抵触しないようにしてください。</li> <li>●装着時に対向車を幻惑させないことをご確認ください。</li> <li>●点灯中は灯具が高温となります。点灯中や消灯直後の洗車は避けてください。</li> <li>●走行中にヘッドランプが点灯しない、チラつく、異常な振動や音を感じたら、直ちに安全な場所に停車し、よく点検してください。 (そのまま走行を続けると、重大な事故の原因となることがあります。)</li> <li>●本商品を取付け後に衝突などの強い衝撃を受けた際に取付け部分や本体に変形や破損、故障が生じた場合、直ちに使用をおやめください。</li> <li>●レンズ表面を樹脂ブラシなどの硬いものでこすらないでください。レンズ表面が細かいキズにより曇って見えたり、レンズのコーティングが剥がれてレンズが劣化する恐れがあります。</li> <li>●汚れを落とす際は、中性洗剤を使用してください。 溶剤を使用すると、レンズ割れなどにより点灯不良となる場合があります。 溶剤が付着してしまった場合、付着した溶剤を直ちに流水で洗い流してください。</li> <li>●走行前には、レンズ表面の異物(汚れ、雪など)は取り除いてください。 異物によりヘッドランプ点灯時の性能が十分に発揮されない恐れがあります。</li> <li>●上記の事項と本書の取付け方法を必ずお守りください。</li> </ul>
---

LEDヘッドランプユニット(角型4灯式)			24V車仕様	12V車仕様
<b>タイプ1</b> ハイビーム 	品番	4LEDRSB-1-24	4LEDRSB-1-12	
	定格	24V 16W	12V 17W	
<b>タイプ2</b> ロービーム(※) 	品番	4LEDRSB-2-24	4LEDRSB-2-12	
	定格	24V 16W	12V 17W	

※タイプ2はロービーム単独の機能となります。

## ■ 1. 取付け前の確認と準備

### (1) ヘッドランプユニットの確認

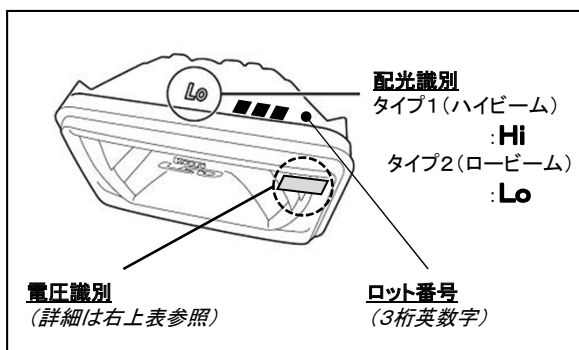

交換用に用意したLED-HLの電圧が車両で使用しているバッテリー電圧と同じであることを確認してください。  
(電圧識別表記は、レンズ面に表示されています。)

24V車仕様	12V車仕様
(識別表記なし)	<del>24</del>

交換用に用意したLED-HLがハイビームか、ロービームか確認いただき、交換するHSSB、またはSBのタイプと合致していることを確認ください。

交換前灯具 (HSSB、またはSB)			交換後灯具 (LED-HL)	
タイプ1	ハイビーム	⇒	タイプ1	ハイビーム
タイプ2	ハイビーム/ ロービーム	⇒	タイプ2	ロービーム

### (2) 配線の確認

本商品はLEDを使用しており、配線に＋の極性があります。  
取付け前に、車両側配線が以下の配線図と同等であることを確認ください。

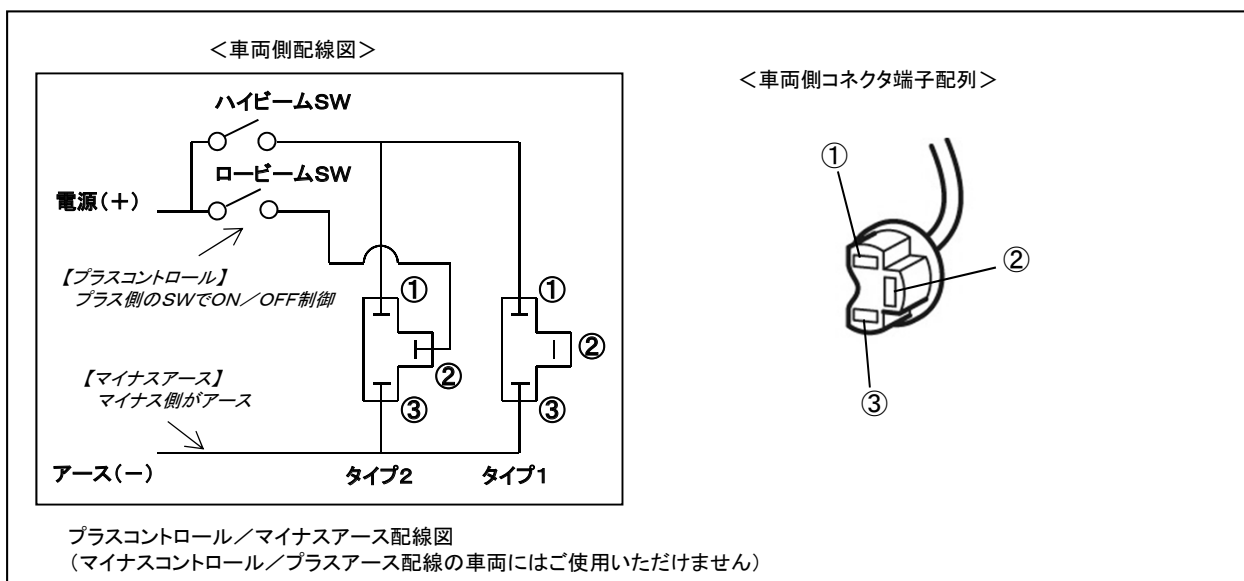

・回路変換について

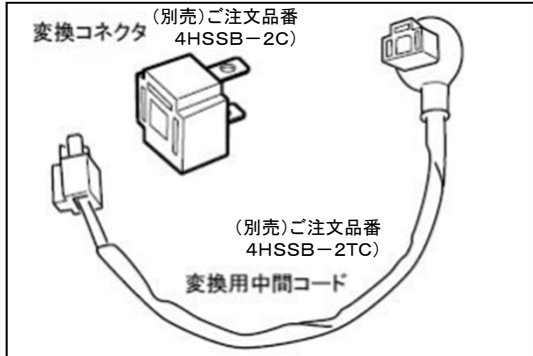

- ・車両側端子配列が異なる場合(主にSB車両)、そのまま接続すると点灯しません。
- ・正しく点灯させるため、端子配列を変換する別売りの「変換コネクタ(別売)」、または「変換用中間コード(別売)」をご使用ください。  
(ヘッドランプ後部のスペースが確保できない場合「変換用中間コード」をご使用ください。)

<b>⚠ 注意</b>	「変換コネクタ」「変換用中間コード」を使用する場合は、それぞれの商品の「取扱説明書」を参照のうえ、確実に取付けてください。
-------------	---



- ・大型コネクタカバーが装着されている車両(主にSB車両)は、「コネクタカバー(別売)」に交換してご使用ください。  
なお、小型コネクタカバーの車両は交換する必要はありません。

<b>⚠ 警告</b>	ヘッドランプユニットのコードを切断したり、加工した場合、および「大型コネクタカバー」を交換せずに使用した場合、車両側配線に水が浸入し不点灯の原因になることがあります。指示通り交換ください。
-------------	--

<b>⚠ 注意</b>	「コネクタカバー」を使用する場合は、商品の「取扱説明書」を参照のうえ、確実に取付けてください。
-------------	---

## ■ 2. 交換取付け作業

※取付け作業は、下記事項を確認のうえ開始してください。

- ①ヘッドランプの消灯、およびエンジンが停止していることを確認してください。
- ②バッテリーのマイナス端子を外してください。
- ③ヘッドランプの取付け・取外し方法などについては、整備マニュアル(修理書など)を参照ください。

 <b>注意</b>	<ul style="list-style-type: none"> <li>・ランプユニットは高温となるため、点灯中および消灯直後は手や肌で直接触れないようにしてください。火傷の原因となります。</li> <li>・ランプユニットの固定枠、または車体のエッジなどで手を切らないように注意してください。</li> <li>・静電気を除去しショートなどなきよう、注意して作業してください。</li> </ul>
---	--

### 【1】ヘッドランプユニットの交換

#### (1) HSSB、またはSBの取外し

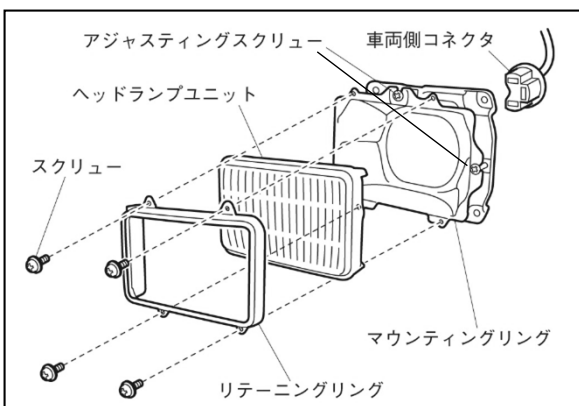

現在装着されているヘッドランプユニットを取外します。

- ①ヘッドランプ周りのリムやグリルを取外します。  
(車両によりフロントグリルの取外しが必要となる場合があります。ヘッドランプリム、フロントグリルの取外し方法は、整備マニュアルをご確認ください。)
- ②スクリューを外し、リテーニングリングを外します。
- ③ヘッドランプユニットを引き出しながら車両側コネクタを外し、ヘッドランプユニットを取外します。(車両側コネクタを外すときは、必ずコネクタ本体を持って外してください。)
- ⊖ アジャスティングスクリュー、マウンティングリングは外さないでください。

#### (2) LED-HLの取付け

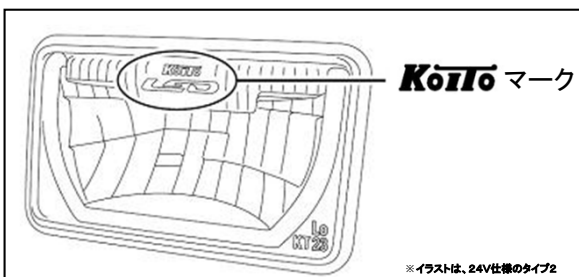

- ①取付け前にLED-HLのレンズ面にある **KOTO** マークが上向きであることを確認してください。
- ②「変換コネクタ」・「変換用中間コード」・「コネクタカバー」を使用する場合は、それぞれの商品の「取扱説明書」を参照のうえ、確実に取付けてください。
- ③取外した車両側コネクタをLEDヘッドランプユニットの端子に確実に接続してください。
- ④LEDヘッドランプユニットをマウンティングリングにセットし、リテーニングリングをはめ込み、スクリューでガタのないように締め付けてください。  
(締め付けトルクは、 $1.0\text{N}\cdot\text{m} \pm 0.2\text{N}\cdot\text{m}$ )
- ⑤ヘッドランプリム、またはフロントグリルを元通りに取付けてください。(ヘッドランプリム、フロントグリルの取付け方法は、整備マニュアルをご確認ください。)

## 【2】点灯確認

- ①LED-HLの交換が完了したら、再度取付けや配線を確認してください。  
 ②取付け作業時に外したバッテリーのマイナス端子を、確実に接続してください。  
 ③接続後下表に従い、点灯状況を確認してください。  
 ※ハイビームインジケータが正しく作動しない状態は法規違反になりますので、公道走行はおやめください。  
 その場合には、もとのヘッドランプユニットに戻してください。

ヘッドランプ点灯スイッチ	ハイ/ロー 切り替えスイッチ	LEDヘッドランプユニット 車両外側:タイプ2/車両中心側:タイプ1 配置の場合		ハイビーム インジケータ
		タイプ2・タイプ1	タイプ1・タイプ2	
OFF	—	● ●	● ●	●
ON	ロービーム	○ ●	● ○	●
ON	ハイビーム	○ ○	○ ○	○

○:点灯 ●:消灯

## 【3】光軸調整(配光確認)

保安基準に従って、専門の整備工場などで光軸調整を行ってください。  
 光軸調整方法については、車両側の整備書をご確認ください。

 <b>警告</b>	光軸調整をしないままでの走行は、絶対におやめください。 他車の運転者に幻惑を与えるなど、事故を起こす原因となる場合があります。
---	--

## 保証書

商品名c	LEDヘッドランプユニット(角型4灯式)		
ご注文品番 (該当する□に し点をチェック)	タイプ1(Hi)	<input type="checkbox"/> 4LEDRSB-1-24	<input type="checkbox"/> 4LEDRSB-1-12
	タイプ2(Lo)	<input type="checkbox"/> 4LEDRSB-2-24	<input type="checkbox"/> 4LEDRSB-2-12
製造ロットNo.	(P3. ■1. -(1) 図中参照)		
保証期間	お買い上げ日より 3年間		
お買い上げ日	年	月	日
お客様 (お客様ご記入欄)	お名前		
	ご住所		
	TEL		
販売店 (販売店記入欄)	会社名		
	住所		
	TEL		

※※※ 個人情報のお取り扱いについて ※※※

お客様にご記入いただいた個人情報は、保証期間内のサービス活動、およびその他の安全点検活動のために利用させていただきます場合がございます。あらかじめご了承ください。

また、個人情報は弊社ホームページ <https://www.sp.koito.co.jp/> に掲載されている「個人情報のお取り扱いについて」に基づき、適切に管理いたします。

- ・本書は記載内容の範囲で無償交換をさせていただくことをお約束するものです。
- ・保証期間内に製造上の欠陥による故障が発生した場合は、必ず本保証書に現品、装着車両の車検証コピーを添えてお買い上げの販売店に本書をご提示ください。弊社にて確認のうえ、不具合商品を無料交換いたします。
- ・お買い上げ年月日の記入漏れがありますと、保証期間についてはランプの製造年月日からの起算となります。
- ・本書は再発行いたしませんので大切に保管してください。

- ＜無償交換規定＞
- (1) 無償保証は、お買い上げ日から3年間です。
  - (2) 保証期間中に「正常な使用状態」において「製造上」の責任による故障が発生した場合は無償交換を行います。
  - (3) 保証期間内の無償交換は1回限りとさせていただきます。無償交換に伴い発生する付帯費用(交通費、送料、工賃、その他諸費用)、および不点灯によって発生した直接間接の損害などの全てにつきましては、保証の対象外とさせていただきます。
  - (4) 保証期間内でも次の場合には有償交換となります。
    - (A) 取扱説明書に記載された「警告」「注意」「使用上の注意」に反するお取扱いによって発生した故障。
    - (B) 保証書、および装着車両の車検証コピー、対象の現品がない場合。
    - (C) 本保証書の所定事項の未記入、字句、印を書き換えられたもの、店舗の表示がない場合。
    - (D) お買い上げ後のお取付け、移動時の落下などによる故障、および損傷。
    - (E) 改造、分解、不当な修理に起因して生じた故障、および損傷。
    - (F) ご使用者の責任に帰すと認められる故障、および損傷。
    - (G) 接続している他の部品に起因して生じた故障、および損傷。
    - (H) 車両事故、落下、不可抗力などによる故障、および損傷。
    - (I) 火災、地震、水害、落雷、その他の天災地変、公害や異常電圧による故障、および損傷。
    - (J) 自動車用以外に使用された場合の故障、および損傷。
    - (K) ご購入商品の定格電圧と異なるバッテリー電圧で使用され場合の故障、および損傷。
    - (L) その他製造者の責に帰し得ない一切の故障。

●お問い合わせ……………

**Koito** 株式会社 小糸製作所

フリーダイヤル 0120-5481-512  
 受付時間 9:00~17:00 (12:00~13:00, 土・日・祝日除く)  
 ホームページ <https://www.sp.koito.co.jp/>